

Varenummer: 2032100M1250A1X  
 Beskrivelse: E+G Justerfod  
 GN 32-100-M12-50-A1-X  
 Note: X Med indvendigt gevind, udvendig sekskant

## Mål

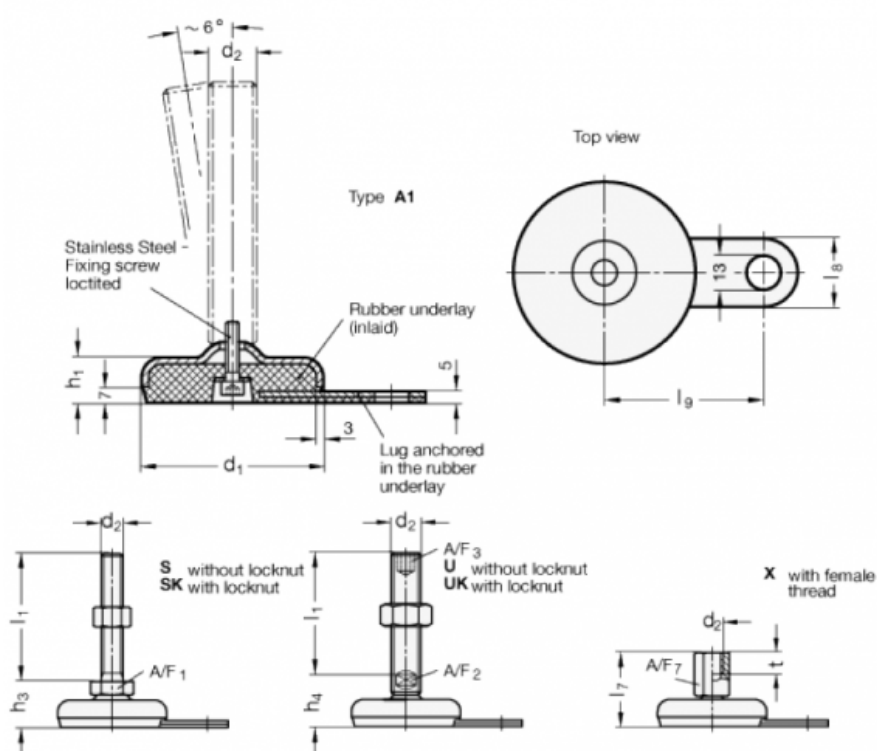

A/F7	= 17
d1	= 100
d2	= M12
h1	= 21
l7	= 50
l8	= 30
l9	= 80
t	= 12